

Blouson teddy zippé
Zipped Teddy Jacket — Jack met rits

BERGERE
DE FRANCE

Une laine de qualité fabriquée en France

ENSEMBLE, FAVORISONS LA FABRICATION FRANÇAISE

Bergère de France est une filature familiale, installée à Bar-le-Duc, au cœur de la Lorraine depuis 1946. De la création des fils à l'expédition des pelotes, de la recherche de style à la réalisation des livres et magazines, toutes ces étapes sont réalisées en France dans nos ateliers. En choisissant la laine Bergère de France, vous favorisez une production locale et encouragez le savoir-faire français.



Une fabrication et une qualité maîtrisée

En tant que fabricant, nous apportons un grand soin à la qualité de nos fils. Nous maîtrisons et contrôlons ainsi directement toutes les étapes de la production.

Nous assurons dans notre usine les grandes étapes de fabrication du fil à tricoter : la teinture, la préparation, la filature, l'assemblage, le retordage, la finition et la mise en pelote des fils.

Une filature éthique

Nous avons à cœur de sélectionner des matières premières respectueuses de l'environnement et du bien-être animal. Nos laines proviennent d'élevages d'Uruguay et de Nouvelle-Zélande reconnus pour la qualité de leurs fibres. Nous utilisons du coton d'Égypte issu d'une agriculture biologique. Les matières synthétiques proviennent d'une entreprise Européenne que nous avons sélectionné pour son niveau de qualité.

- La Laine Française -

FABRICANT FRANÇAIS DE LAINE
DEPUIS 1946

Blouson teddy zippé



ALASKA 100

Mica 10551
Lin 10573
Marinière 10601

ANS				
4	6	8	10	12
PELOTES				
2	3	3	3	4
2	2	2	2	2
1	1	1	1	1

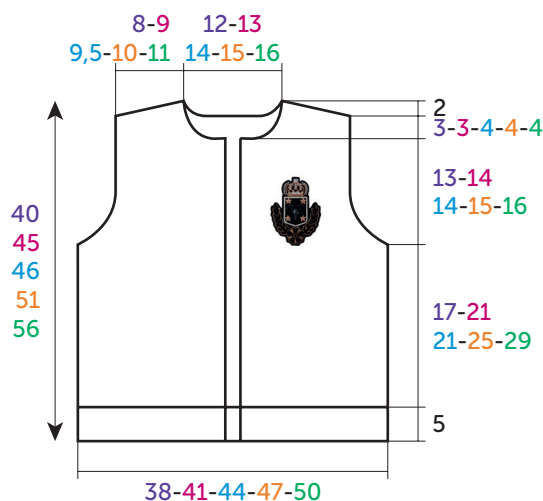

DOS-DEVANTS

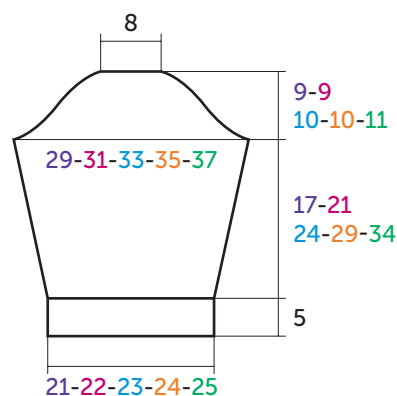

MANCHE

MESURES EN CM

AIGUILLES

n° 6 et 6,5

ACCESSOIRES

1 fermeture séparable beige :

4 ans : long. 40 cm réf. 91856

6 ans et 8 ans : long. 45 cm réf. 32349

10 ans : long. 50 cm réf. 50438

12 ans : long. 55 cm réf. 91859

1 écusson couronne réf. 50584

• Points employés

CÔTES 1/1 RAYÉES, aig. n° 6.

Tricoter 2 rgs Lin, 2 rgs Marinière, 2 rgs Lin, 4 rgs Marinière.

POINT FANTAISIE, aig. n° 6,5. Sur un nombre de m. divisible par 8 + 1. Suivre la grille selon le modèle à réaliser.

JERSEY ENDROIT, aig. n° 6,5.

• Echantillons

Pour réussir votre modèle, il est important de tricoter les échantillons (consulter nos astuces et conseils sur bergeredefrance.fr/conseils).

Un carré de 10 cm point fantaisie = 13 m. et 16 rgs.

Un carré de 10 cm jersey endroit = 12 m. et 16 rgs.

• Réalisation

DOS :

Monter **51-55-59-63-67** m. Lin aig. n° 6.

Tricoter **5 cm (10 rgs)** côtes 1/1 rayées.

Continuer point fantaisie Mica aig. n° 6,5 en suivant la grille selon la taille à réaliser.

Emmanchures :

A **22-26-26-30-34** cm (**38-44-44-50-56** rgs) de hauteur totale, de chaque côté rabattre tous les 2 rgs :

4 ans et 6 ans : 1 x 3 m., 1 x 2 m., 1 x 1 m.

8 ans : 1 x 3 m., 1 x 2 m., 2 x 1 m.

10 ans et 12 ans : 1 x 3 m., 1 x 2 m., 3 x 1 m.

Puis, continuer sur les **39-43-45-47-51** m. restantes.

Épaules et encolure :

A **38-43-44-49-54** cm (**62-70-72-80-88** rgs) de hauteur totale, **pour les épaules** de chaque côté rabattre tous les 2 rgs :

4 ans : 2 x 4 m., 1 x 5 m.,

6 ans et 8 ans : 1 x 4 m., 2 x 5 m.,

10 ans : 3 x 5 m.,

12 ans : 2 x 5 m., 1 x 6 m.,

en même temps que la 1ère diminution d'épaule **pour l'encolure** rabattre les **9-11-13-13-15** m. centrales, continuer chaque côté séparément en rabattant côté encolure 1 x 2 m.

DEVANT GAUCHE :

Monter **24-26-28-30-32** m. Lin aig. n° 6. Tricoter **5 cm (10 rgs)** côtes 1/1 rayées en terminant par 2 m. endroit.

Continuer point fantaisie Mica aig. n° 6,5 en suivant la grille selon la taille à réaliser.

Emmanchure :

Rabattre à droite comme au dos. Puis, continuer sur les **18-20-21-22-24** m. restantes.

Encolure :

A **35-40-40-45-50** cm (**58-66-66-74-82** rgs) de hauteur totale, à gauche rabattre tous les 2 rgs :

4 ans et 6 ans : 1 x **4-5** m., 1 x 1 m.

8 ans - 10 ans et 12 ans : 1 x **5-5-6** m., 2 x 1 m.

Epaule :

Rabattre à droite comme au dos.

DEVANT DROIT :

Monter **24-26-28-30-32** m. Lin aig. n° 6. Tricoter **5 cm (10 rgs)** côtes 1/1 rayées en commençant par 2 m. endroit.

Continuer point fantaisie Mica aig. n° 6,5 en suivant la grille selon la taille à réaliser.

Emmanchure :

Rabattre à gauche comme au dos. Puis, continuer sur les **18-20-21-22-24** m. restantes.

Encolure :

Rabattre à droite comme au devant gauche.

Epaule :

Rabattre à gauche comme au dos.

MANCHES :

Monter **27-29-29-31-33** m. Lin aig. n° 6.

Tricoter **5 cm (10 rgs)** côtes 1/1 rayées.

Continuer jersey endroit Lin aig. n° 6,5 en augmentant de chaque côté à 2 m. du bord :

4 ans : 5 x 1 m. tous les 4 rgs.

6 ans : 3 x 1 m. tous les 6 rgs, 2 x 1 m. tous les 4 rgs.

8 ans : 4 x 1 m. tous les 6 rgs, 2 x 1 m. tous les 4 rgs.

10 ans : 5 x 1 m. tous les 6 rgs, 2 x 1 m. tous les 4 rgs.

12 ans : 2 x 1 m. tous les 8 rgs, 5 x 1 m. tous les 6 rgs.

Puis, continuer sur les **37-39-41-45-47** m. obtenues.

Tête de manche :

A **22-26-29-34-39** cm (**38-44-48-56-64** rgs) de hauteur totale, rabattre de chaque côté tous les 2 rgs :

4 ans : 1 x 3 m., 1 x 2 m., 3 x 1 m., 1 x 2 m., 1 x 3 m. et les 11 m. restantes.

6 ans : 1 x 3 m., 1 x 2 m., 2 x 1 m., 2 x 2 m., 1 x 3 m. et les 11 m. restantes.

8 ans : 1 x 3 m., 1 x 2 m., 3 x 1 m., 2 x 2 m., 1 x 3 m. et les 11 m. restantes.

10 ans : 1 x 3 m., 2 x 2 m., 1 x 1 m., 3 x 2 m., 1 x 3 m. et les 11 m. restantes.

12 ans : 1 x 3 m., 2 x 2 m., 2 x 1 m., 3 x 2 m., 1 x 3 m. et les 11 m. restantes.

COL :

Monter **51-55-59-63-67** m. Lin aig. n° 6. Tricoter **8 rgs** côtes 1/1 rayées et laisser les m. en attente.

FINITIONS :

Assembler les épaules.

Poser à points arrière le col au bord de l'encolure.

Le long de chaque devant et du col, en tricotant relever **56-63-63-70-77** m. Lin aig. n° 6, puis les rabattre en les tricotant endroit sur l'envers du travail.

Coudre la tête des manches au bord des emmanchures.

Faire les coutures des manches et des côtés du blouson.

Sur le devant gauche, coudre l'écusson (voir l'emplacement sur le croquis).

Coudre la fermeture.

POINT FANTAISIE

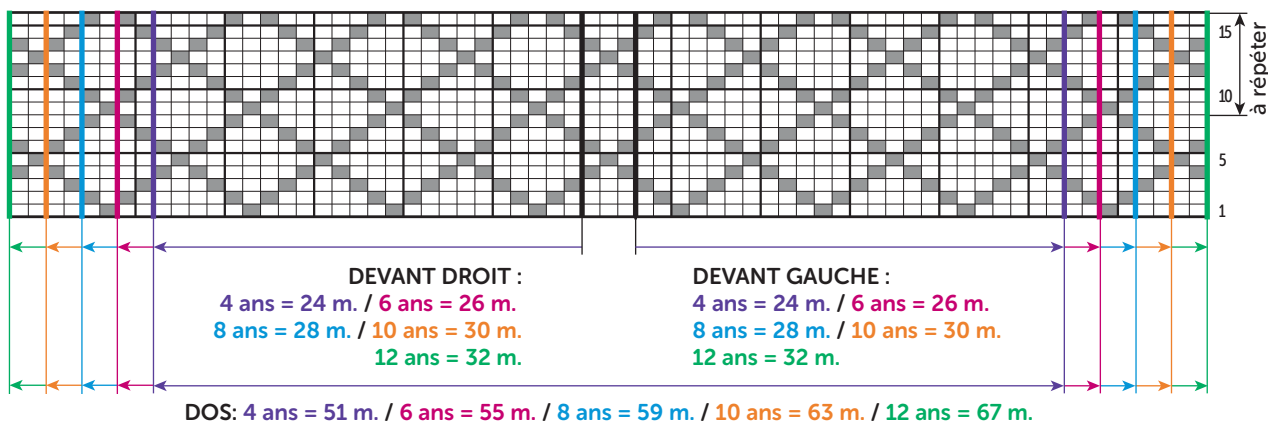

□ = 1 m. jersey endroit Mica
 ■ = 1 m. jersey envers Mica

Zipped Teddy Jacket



ALASKA 100

		YRS				
		4	6	8	10	12
Mica	10551 (A)	2	3	3	3	4
Lin	10573 (B)	2	2	2	2	2
Marinière	10601 (C)	1	1	1	1	1

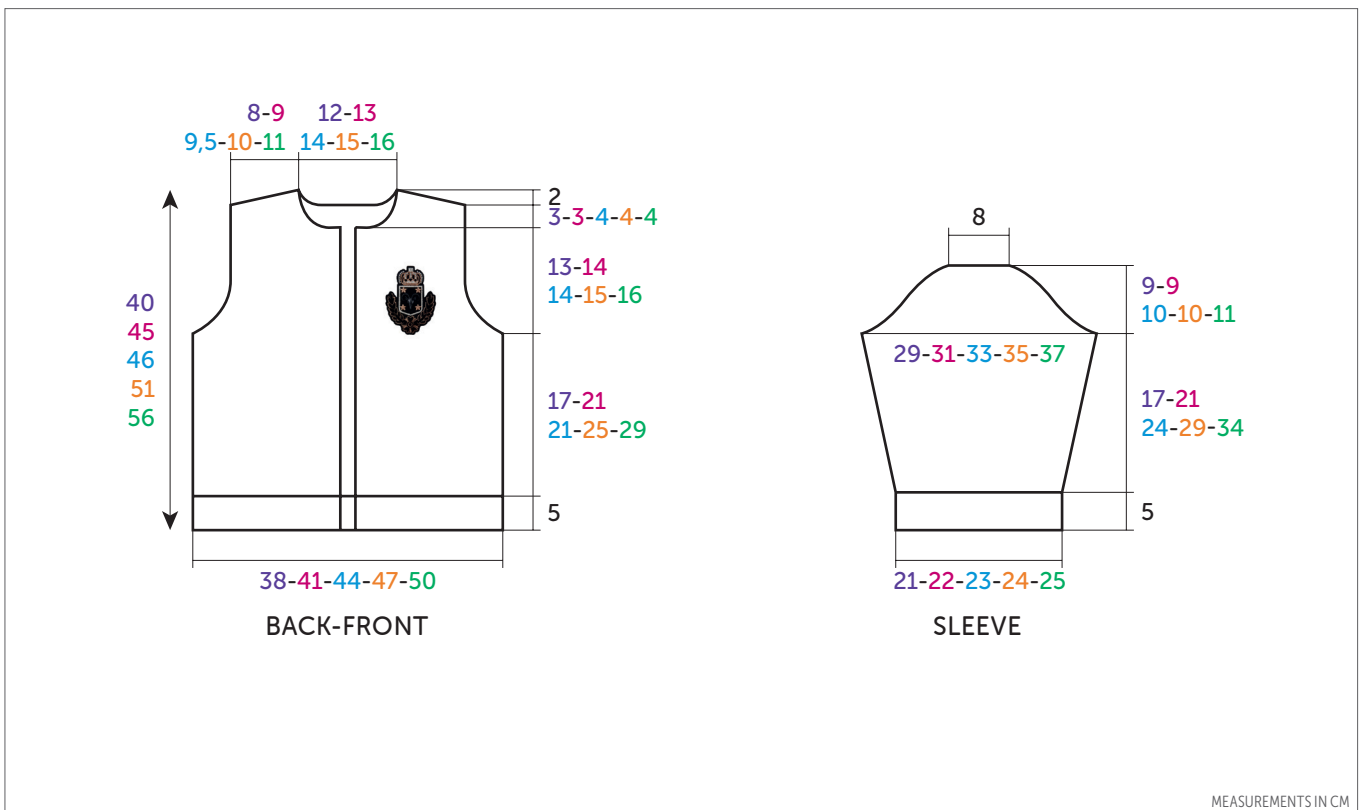

NEEDLES

6 & 6,5 mm

ACCESSORIES

1 beige open ended zip :

4 year : 40 cm long ref. 91856

6 year & 8 year : 45 cm long ref. 32349

10 year : 50 cm long ref. 50438

12 year : 55 cm long ref. 91859

1 crown patch ref. 50584

needles. Over a number of sts div by 8 + 1. Foll chart for size being made.

STOCKING STITCH (ST ST), using 6.5 mm needles.

• Tension/Gauge

To achieve a good result it is essential to make a tension square (see our hints & tips at bergeredefrance.com/advices).

A 10 cm (4 in) square of Pattern St using 6.5 mm needles = 13 sts & 16 rows.

A 10 cm (4 in) square of St St using 6.5 mm needles = 12 sts & 16 rows.

Cont in striped 1/1 rib for 5 cm [2 in] (10 rows).

Change to 6.5 mm needles & Col A & cont in Pattern St foll chart for size being made.

Armholes :

Cont until work measures 22-26-26-30-34 cm [8¾-10¼-10¼-12-13¼ in] (38-44-44-50-56 rows) total, then cast off at the beg of every row as foll: 3 sts twice, 2 sts twice, 1 st 2-2-4-6-6 times. Then cont on the rem 39-43-45-47-51 sts.

Shoulder & neck :

Cont until work measures 38-43-44-49-54 cm [15-17-17¼-19¼-21¼ in] (62-70-72-80-88 rows) total.

Next row (RS): Cast off 4-4-4-5-5 sts, work 11-12-12-12-13 sts, cast off the

• Stitches used

STRIPED 1/1 RIB, using 6.0 mm needles.

Work 2 rows Col B, 2 rows Col C, 2 rows Col B, 4 rows Col C.

PATTERN STITCH, using 6.5 mm

• To make

BACK :

Using 6.0 mm needles & Col B CO 51-55-59-63-67 sts.

central **9-11-13-13-15** sts for the neck, work to end.

Next row (WS): Cast off **4-4-4-5-5** sts, work to central cast off sts & put rem sts on a spare needle. Work will now be completed in 2 sections.

***Next row (neck edge):** Cast off **2** sts, work to end.

Cont to cast off at shoulder edge on every alt row as foll **4-5-5-5-5** sts **1-2-2-2-1** times, then **5-0-0-0-6** sts once*.

With WS facing pick up sts left on spare needle & work from *to* above.

LEFT FRONT :

Using 6.0 mm needles & Col B CO **24-26-28-30-32** sts. Cont in striped 1/1 rib for **5 cm [2 in] (10 rows)** ending with k2.

Change to 6.5 mm needles & Col A & cont in Pattern St foll chart for size being made.

Armhole :

Cast off at the beg of RS rows as for back then cont on the rem **18-20-21-22-24** sts.

Neck :

When work measures **35-40-40-45-50** cm [**13¾-15¾-15¾-17¾-19¾** in] (**58-66-66-74-82** rows) total, cast off at the beg of every WS row as foll: **4-5-5-5-6** sts once, **1 st 1-1-2-2-2** times. **13-14-14-15-16** sts rem.

Shoulder :

Cont until work measures **38-43-44-**

49-54 cm [**15-17-17¼-19¼-21¼** in] (**62-70-72-80-88** rows) total, then cast off at the beg of every RS row as foll: **4-4-4-5-5** sts **2-1-1-3-2** times, then **5-5-5-0-6** sts **1-2-2-0-1** times.

RIGHT FRONT :

Using 6.0 mm needles & Col B CO **24-26-28-30-32** sts. Cont in striped 1/1 rib for **5 cm [2 in] (10 rows)** starting with k2. Change to 6.5 mm needles & Col A & cont in Pattern St foll chart for size being made.

Armhole :

Cast off at the beg of WS rows as for back. Then cont on the rem **18-20-21-22-24** sts.

Neck :

Cast off at the beg of RS rows as for left front.

Shoulder :

Cast off at the beg of RS rows as for left front.

SLEEVES :

Using 6.0 mm needles & Col B CO **27-29-29-31-33** sts. Cont in striped 1/1 rib for **5 cm [2 in] (10 rows)**.

Change to 6.5 mm needles & cont in St St using Col B for **4-6-6-6-8** rows.

Next row (RS - inc): k2, inc 1, work to last 2 sts, inc 1, k2.

Rep this inc on every foll **4th-6th-6th-6th-8th** row **4-2-3-4-1** times, then on

every foll **0-4th-4th-4th-6th** row **0-2-2-2-5** times. then cont on the **37-39-41-45-47** sts obtained.

Top of sleeve :

When work measures **22-26-29-34-39** cm [**8¾-10¼-11½-13¼-15¼** in] (**38-44-48-56-64** rows) total cast off at the beg of every row as foll: **3** sts twice, **2** sts **2-2-2-4-4** times, **1** st **6-4-6-2-4** times, **2** sts **2-4-4-6-6** times, **3** sts twice & the rem **11** sts.

NECKBAND :

Using 6.0 mm needles & Col B CO **51-55-59-63-67** sts & cont in striped 1/1 rib for **8** rows then leave on a spare needle.

FINISHING :

Join the shoulder seams.

Using backstitch graft the neckband around neck edge (see Grafting a Border in our hints & tips at bergeredefrance.com/advices).

Along each front & the collar using 6.0 mm needles & Col B pick up **56-63-63-70-77** sts then cast off all sts knitwise on the WS of work.

Sew the top of the sleeves into the armholes.

Sew the sleeve & side seams.

Sew the patch onto the left front (see diagram for position).

Sew on zip.

Secure & weave in all ends.

PATTERN STITCH

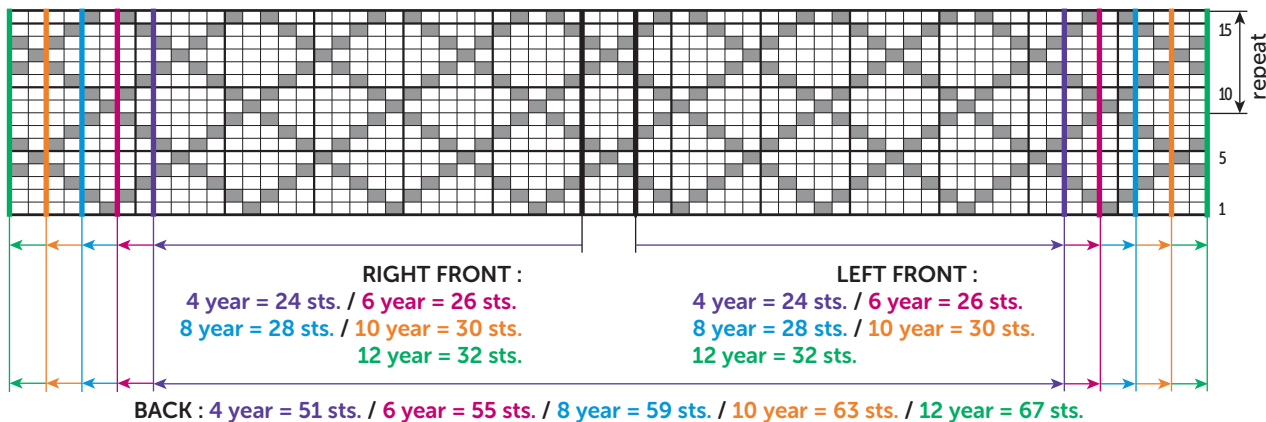

Jack met rits



ALASKA 100

Mica 10551
Lin 10573
Marinière 10601

JAAR				
4	6	8	10	12
BOLLEN				
2	3	3	3	4
2	2	2	2	2
1	1	1	1	1

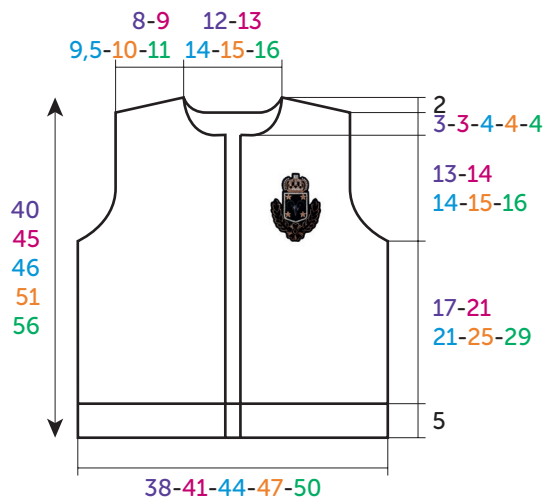

RUGPAND - VOORPANDEN

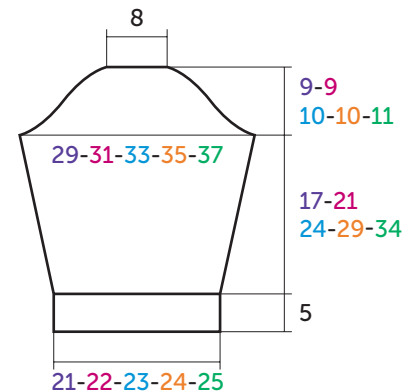

MOUW

AFMETINGEN IN CM

BREINAALDEN

nr. 6 en 6,5

FOURNITUREN

1 beige, deelbare rits :

4 jaar : lengte 40 cm art. 91856

6 jaar en 8 jaar :

lengte 45 cm art. 32349

10 jaar : lengte 50 cm art. 50438

12 jaar : lengte 55 cm art. 91859

1 applicatie kroon art. 50584

• Gebruikte steken

GESTREEPTE BOORDSTEEL 1/1, nld. nr. 6.

2 nld. Lin, 2 nld. Marinière, 2 nld. Lin, 4 nld. Marinière breien.

FANTASIESTEEL, nld. nr. 6,5. Over een aantal st. deelbaar door 8 + 1. De teltekening van de gekozen maat volgen.

RECHTE TRICOTSTEEL, nld. nr. 6,5.

• Proeflapjes

Voor het slagen van je model is het belangrijk om de proeflapjes te breien (zie tips en raad op bergeredefrance.nl/conseils).

Een vierkant van 10 cm in fantasiesteel = 13 st. en 16 nld.

Een vierkant van 10 cm in rechte tricotsteel = 12 st. en 16 nld.

• Uitvoering

RUGPAND :

Met nld. nr. 6 en Lin 51-55-59-63-67 st. opzetten en 5 cm (10 nld.) gestreepte boordsteel 1/1 breien.

Verder breien met nld. nr. 6,5 en Mica in fantasiesteel volgens de teltekening van de gekozen maat.

Armsgaten :

Op 22-26-26-30-34 cm (38-44-44-50-56 nld.) totale hoogte aan beide kanten elke 2e nld. afkanten voor :

4 jaar en 6 jaar : 1 x 3 st., 1 x 2 st., 1 x 1 st.

8 jaar : 1 x 3 st., 1 x 2 st., 2 x 1 st.

10 jaar en 12 jaar : 1 x 3 st., 1 x 2 st., 3 x 1 st.

Dan verder breien over de overige 39-43-45-47-51 st.

Schouders en hals :

Op 38-43-44-49-54 cm (62-70-72-80-88 nld.) totale hoogte voor de schouders aan beide kanten elke 2e nld. afkanten voor :

4 jaar : 2 x 4 st., 1 x 5 st.,

6 jaar en 8 jaar : 1 x 4 st., 2 x 5 st.,

10 jaar : 3 x 5 st.,
12 jaar : 2 x 5 st., 1 x 6 st.,
tegelijk met de 1e schoudermindering voor de hals de middelste **9-11-13-13-15** st. afkanten, elke kant apart verder breien en aan de halskant 1 x 2 st. afkanten.

LINKERVOORPAND :

Met nld. nr. 6 en Lin **24-26-28-30-32** st. opzetten, **5** cm (**10** nld.) gestreepte boordsteek 1/1 breien en hierbij eindigen met 2 st. recht.

Verder breien met nld. nr. 6,5 en Mica in fantasiesteek volgens de teltekening van de gekozen maat.

Armsgat :

Rechts afkanten als voor het rugpand. Dan verder breien over de overige **18-20-21-22-24** st.

Hals :

Op **35-40-40-45-50** cm (**58-66-66-74-82** nld.) totale hoogte links elke 2e nld. afkanten voor :

4 jaar en 6 jaar : 1 x **4-5** st., 1 x 1 st.

8 jaar - 10 jaar en 12 jaar : 1 x **5-5-6** st., 2 x 1 st.

Schouder :

Rechts afkanten als voor het rugpand.

RECHTERVOORPAND :

Met nld. nr. 6 en Lin **24-26-28-30-32** st. opzetten, **5** cm (**10** nld.) gestreepte boordsteek 1/1 breien en hierbij beginnen met 2 st. recht.

Verder breien met nld. nr. 6,5 en Mica in fantasiesteek volgens de teltekening van de gekozen maat.

Armsgat :

Links afkanten als voor het rugpand. Dan verder breien over de overige **18-20-21-22-24** st.

Hals :

Rechts afkanten als voor het linkervoorpand.

Schouder :

Links afkanten als voor het rugpand.

MOUWEN :

Met nld. nr. 6 en Lin **27-29-29-31-33** st. opzetten en **5** cm (**10** nld.) gestreepte boordsteek 1/1 breien.

Verder breien met nld. nr. 6,5 en Mica in rechte tricotsteek en hierbij aan beide kanten op 2 st. uit de kant meerderen voor :

4 jaar : 5 x 1 st. elke 4e nld.

6 jaar : 3 x 1 st. elke 6e nld., 2 x 1 st. elke 4e nld.

8 jaar : 4 x 1 st. elke 6e nld., 2 x 1 st. elke 4e nld.

10 jaar : 5 x 1 st. elke 6e nld., 2 x 1 st. elke 4e nld.

12 jaar : 2 x 1 st. elke 8e nld., 5 x 1 st. elke 6e nld.

Dan verder breien over de verkregen **37-39-41-45-47** st.

Mouwkop :

Op **22-26-29-34-39** cm (**38-44-48-56-64** nld.) totale hoogte aan beide kanten elke 2e nld. afkanten voor :

4 jaar : 1 x 3 st., 1 x 2 st., 3 x 1 st., 1 x 2 st., 1 x 3 st. en de overige 11 st.

6 jaar : 1 x 3 st., 1 x 2 st., 2 x 1 st., 2 x 2 st.,

1 x 3 st. en de overige 11 st.

8 jaar : 1 x 3 st., 1 x 2 st., 3 x 1 st., 2 x 2 st., 1 x 3 st. en de overige 11 st.

10 jaar : 1 x 3 st., 2 x 2 st., 1 x 1 st., 3 x 2 st., 1 x 3 st. en de overige 11 st.

12 jaar : 1 x 3 st., 2 x 2 st., 2 x 1 st., 3 x 2 st., 1 x 3 st. en de overige 11 st.

HALSBOORD :

Met nld. nr. 6 en Lin **51-55-59-63-67** st. opzetten, **8** nld. gestreepte boordsteek 1/1 breien en dan de st. laten wachten.

AFWERKING :

De schouders aan elkaar naaien.

De boord met de stiksteek langs de hals naaien.

Met nld. nr. 6 en Lin langs elk voorpand en de halsboord al breiend **56-63-63-70-77** st. opnemen, ze dan afkanten en ze hierbij recht breien op de achterkant van het werk.

De mouwkoppen langs de armsgaten naaien.

De mouw- en zijnaden van het jack aan elkaar naaien.

De applicatie op het linkervoorpand naaien (zie plaats op de tekening).

De rits inzetten.

FANTASIESTEK

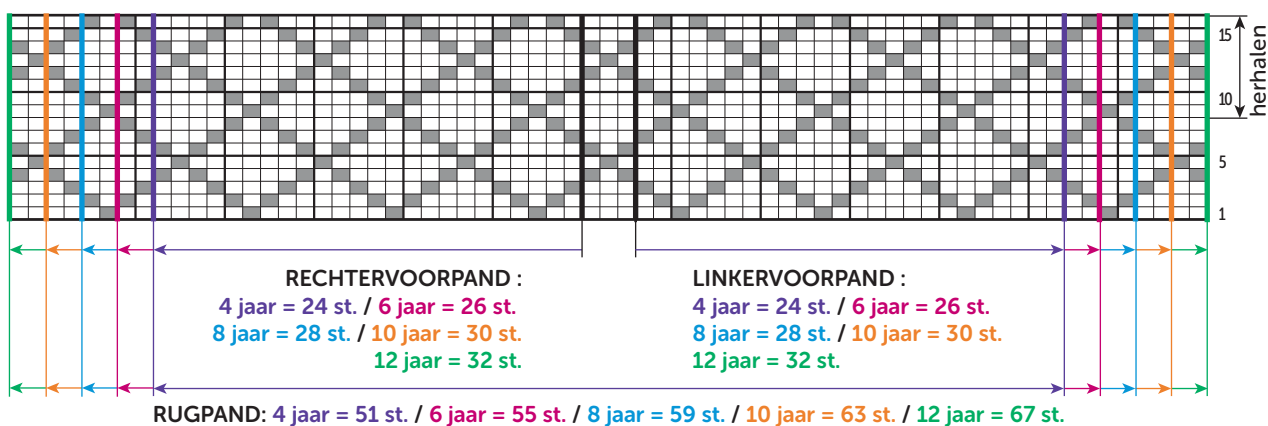

□ = 1 st. rechte tricotsteek Mica
 ■ = 1 st. averechte tricotsteek Mica